

# INFERNO MP777 Special2 Set Up Sheet ver.1.01

ドライバー名/Name of Driver	データ収集日/DATE	コース/Track	エンジン/Engine	プラグ/Plug	燃料/Fuel
スパー/Spur	クラッチベル/スプリング/シュー Clutch Bell/Spring/Shoe		タイヤ/Tires	インナー/Inner	
T	2PC (S・H) アルミ X T 3PC (1.10・1.00・0.95・0.90) グレー X			ラウンド	ローハイト
				ハイハイト	スーパーハイハイト
				スローハイハイト	ラウンド
					マフラー/Muffler

## ○ダンパーセッティング (KYOSHOシリコンオイル使用時)

Shock-Set-Up (Silicon Oil Name: KYOSHO)

	FRONT	REAR
ダンパータイプ Shock Type		
ダンパーピストン Shock Piston	φ 1.2×2 φ 1.3×2 φ 1.4×2 φ 1.6×1 φ 1.7×1	φ 1.2×2 φ 1.3×2 φ 1.4×2 φ 1.6×1 φ 1.7×1
オイル/Oil	#	#
スプリング/Spring		
スペーサー/Spacer	mm	mm

## ○リバウンド高/Rebound

FRONT	REAR
mm	mm

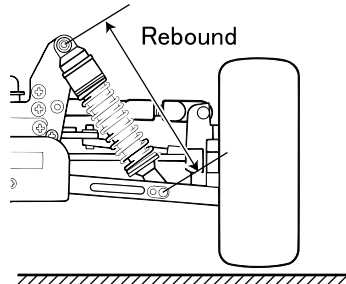

## ○キャンバー角/Camber Angle

FRONT	REAR
+ °	+ °
- °	- °

+ Positive Camber  
- Negative Camber

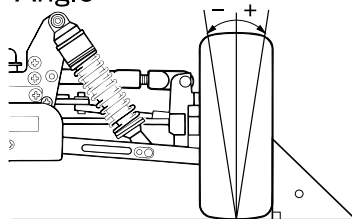

## ○フロントカスター角/Front Caster Angle

上部 Upper	ブッシュ/Bush	(A) (B) (B) (A)	フロントハブキャリア Front Hub Carrier	IF304B	IF305B
	ホルダー/Holder	L・H		20°	22°
下部 Under	ブッシュ/Bush	(L) (H) (H) (L)	A・B		

## ○デフセッティング (KYOSHOシリコンオイル使用時)

Diff Gear Set-Up (Silicon Oil Name: KYOSHO)

	FRONT	CENTER	REAR
オイル/Oil	ノーマル・LSD	ノーマル・LSD	ノーマル・LSD

## ○ステアリングプレート

Steering Plate

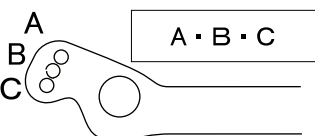

## ○スタビライザー/Unti Roll Bar

FRONT	REAR
φ	φ
mm	mm

## ○ダンパー取り付け位置/Shock Mount Position

上部/Shock Stay

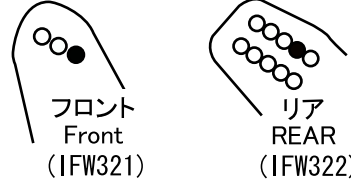

フロント  
Front  
(IFW321)

リア  
REAR  
(IFW322)

下部/Sus Airm	
FRONT	REAR
In / Out	In / Out

## ○トー角/Toe Angle

FRONT	REAR
°	2°・2.5°・3°

## ○ホイールベース/Wheelbase

Wheelbase		mm
リヤハブカラー Collar of Rear Hub	Front Side	mm
	Rear Side	mm

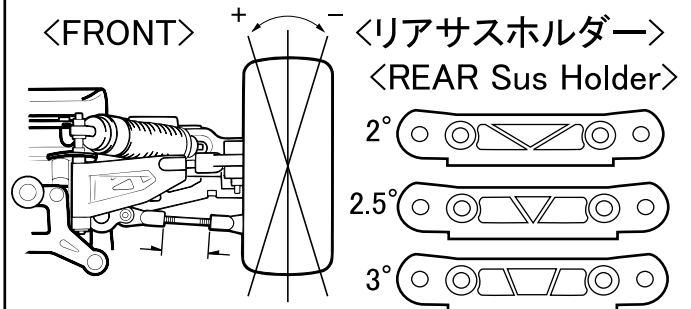

## ○リアサスプレート Rear Sus Plate

IFW314(Red)	IFW302(Gold)	IFW303(Blue)
1°	2°	3°

## ○リヤハブポジション Rear Hub Position

Upper
Under

## ○アッパーアームポジション Upper Arm Position

	FRONT	REAR
バルク側/Shock Stay		1・2・3・4・5・6
ホイール側/Wheel side	In・Middle・Out	In・Out

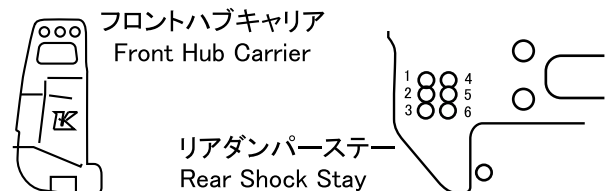

フロントハブキャリア  
Front Hub Carrier

リアダンパーステー  
Rear Shock Stay

## ○ウイング角度

Wing Angle

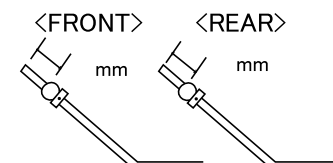

Upper・Under
-------------